

Van Cleef & Arpels

Alhambra® Uhren

Gehäusegrößen

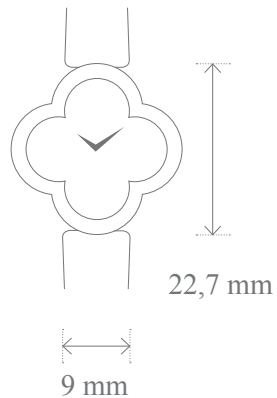

Sweet Alhambra
Nicht ausgefasst & ausgefasst

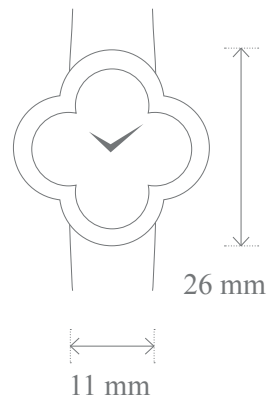

Alhambra, kleines Modell
Nicht ausgefasst

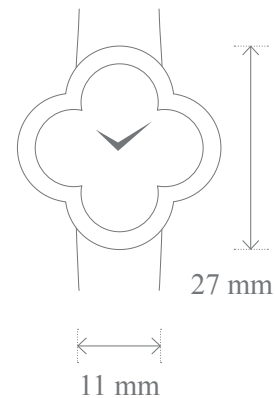

Alhambra, kleines Modell
ausgefasst

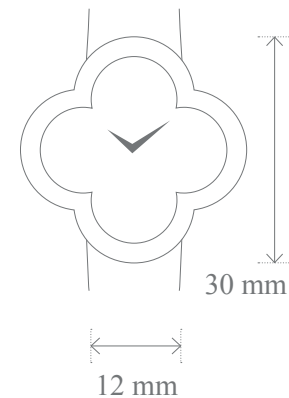

Alhambra, mittleres Modell
ausgefasst

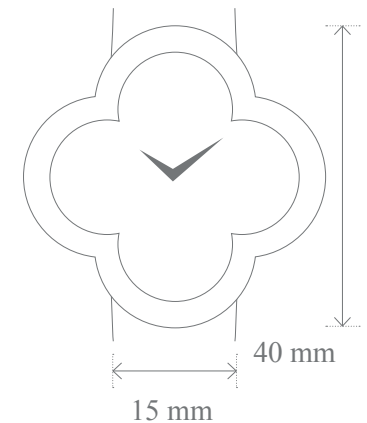

Alhambra Talisman
ausgefasst

Zur Veranschaulichung der tatsächlichen Abmessungen der Gehäuse, bitte in Originalgröße ausdrucken.

Bitte beachten Sie, dass die Größenübersicht lediglich eine Orientierungshilfe sein kann. Wir empfehlen Ihnen, eine unserer Boutiquen zu besuchen, um die Uhren anzuprobieren und so die für Sie passende Größe zu finden.

© Van Cleef & Arpels – 2019 Alle Rechte vorbehalten

Van Cleef & Arpels

Alhambra® Uhren

Gehäuse- & Motivgrößen

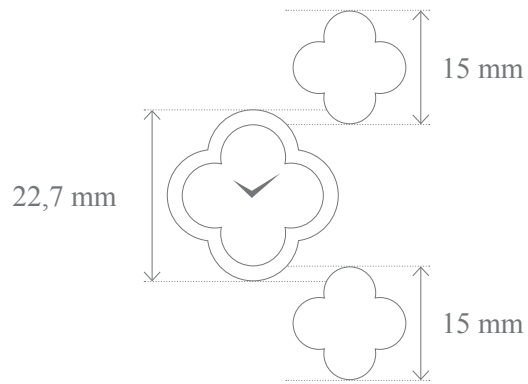

Sweet Alhambra
Goldarmband

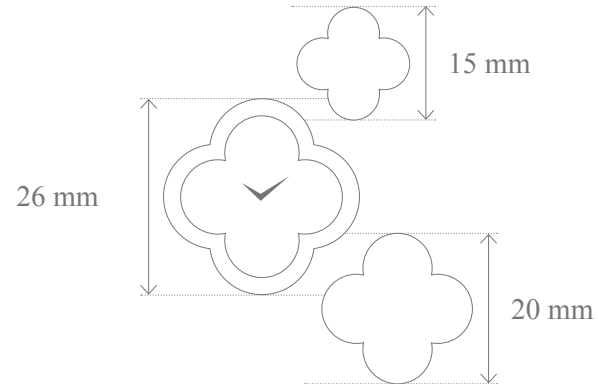

Alhambra, kleines Modell
Goldarmband

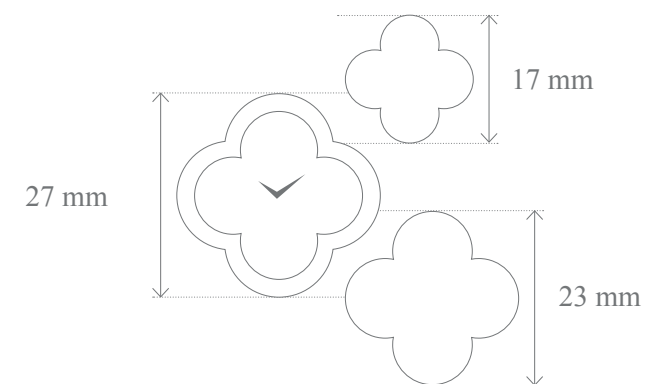

Alhambra, kleines Modell
Ausgefassetes Goldarmband

Zur Veranschaulichung der tatsächlichen Abmessungen der Gehäuse, bitte in Originalgröße ausdrucken.

Bitte beachten Sie, dass die Größenübersicht lediglich eine Orientierungshilfe sein kann. Wir empfehlen Ihnen, eine unserer Boutiquen zu besuchen, um die Uhren anzuprobieren und so die für Sie passende Größe zu finden.

© Van Cleef & Arpels – 2019 Alle Rechte vorbehalten